



NL

Skylux[®] iDome[™] & iWindow[™] opengaand met DuoControl Solar

Montagehandleiding

SKYLUX
Hello daylight!

Inhoudstafel

ALGEMEEN	p. 2
VEILIGHEIDSVOORSCHRIFTEN TIJDENS MONTAGE	p. 3
VEILIGHEIDSVOORSCHRIFTEN VOOR DE GEBRUIKER	p. 5
LI-ION BATTERIJEN	p. 6
OVERZICHT ONDERDELEN	p. 7
BENODIGDHEDEN	p. 7
VOORBEREIDING: ORIËNTATIE	p. 8
VOORBEREIDING: PLAATSINGSHOOGTE	p. 8
VOORBEREIDING: DAKOPENING	p. 8
VOORBEREIDING: HELLING VAN DE OPSTAND	p. 8
MONTAGE: OPSTAND VAN DE OPENGAANDE KOEPEL	p. 9
AFWERKING MET DAKBEDEKKING	p. 9
MONTAGE: COVER	p. 10
MONTAGE: ZONNEPANEEL	p. 10
RF-AFSTANDSBEDIENING	p. 12

Algemeen

De volledig afgewerkte iDome of iWindow wordt voormonteerd op een Skylux pvc opstand 20/00 EP (+ 20/00 EP-S) en vormt zo een geheel als opengaande (O) uitvoering. In de pvc opstand zit steeds een ingebouwde sturingseenheid en wordt bediend met de afstandsbediening of met een Matter compatibele smart home applicatie (Apple Homekit, Google Home,...). De opengaande uitvoering (O) heeft een ingebouwde spindelmotor. Na het optrekken van de dakbedekking wordt de opstand 20/00 EP afgewerkt met meegeleverde solin en hoekstukken.

Een voormonteerde elektrische binnenzonwering (S) of verduistering (V) of insectengaas (I) kan als optie gekozen worden.

Helling van de koepel en opstand: zie pagina 8.

De Skylux complete set is niet geschikt voor het plaatsen boven extreem vochtige omgevingen (bijv. zwembaden, douches, ...) of omgevingen met chemische invloeden (bijv. chloordampen, ...).

Er zijn verschillende types verkrijgbaar, die allen kunnen gecombineerd worden met een Skylux iDome of Skylux iWindow2 of iWindow3.

Veiligheidsvoorschriften tijdens montage

Neem de nodige en vereiste veiligheidsmaatregelen in acht, zoals bij plaatsing langs de buitenzijde via het dak is het gebruik van valbescherming verplicht (lifeline), veiligheidsbril, handschoenen, helm, enz. Verboden op het glas te treden.



Vallen van hoogte

- Bij gebruik van ladders voor het betreden van het dak:
 - Ladder in goede staat?
 - Correct opgesteld onder 75°?
 - Vastgelegd onderaan en bovenaan tegen verschuiven?
 - Geen zwaar/groot materiaal meenemen op de ladder! (3 contactpunten-regel.) Indien mogelijk met kraanlift naar boven brengen.
- Geen materiaal optrekken aan de dakrand of vanuit de dakgoot. Gebruik een kraan om het materiaal op het dak te plaatsen.
- Dakzone: de plaats waar de koepel/lichtstraat komt, moet vooraf voorzien worden van collectieve beschermingsmiddelen, zoals bijv. randbeveiliging (leuningsysteem dat in de dakgoot hangt en steunt tegen de buitenmuur van het gebouw met aangepaste A B C categorie volgens dakhelling) of een steiger, zodat men bij een mogelijke val van het dak onmiddellijk opgevangen wordt en niet op de grond terecht komt. Bij het ontbreken hiervan, dient men steeds aangeliind te werken met een gekeurd harnas, vanglijn (aangepast aan de valhoogte) en verankerd aan een stevig hiervoor bestemd ankerpunt.
- Zorg dat het dak stabiel is en er zich geen gevaarlijke openingen en/of onvoldoende sterke zones (vb. golfplaten, ...) in het dak bevinden. Indien aanwezig, neem gepaste maatregelen: verstevigen, conforme vangnetten onder de gevaarlijke zones, ...
- Alvorens het gat van de koepel/lichtstraat te maken: zorg dat er veiligheidsnetten aanwezig zijn daar waar de opening gemaakt wordt, conform de geldende wetgeving en stevig en voldoende vastgemaakt aan de dakstructuur.
- Bij gebruik van een hoogwerker/schaarlift: harnas altijd dragen (verplicht) en aangeliind! Het verlaten van de kooi is verboden.
- Loop nooit achterwaarts op een dak, maar altijd voorwaarts.
- Zorg dat de werkzone voldoende verlicht is.



Laaghangende obstakels en vallende lasten

- Verboden onder of in een omstrekk van 1 m van een hangende last te komen.
- Gevaarzone afbakenen onder de plaats waar de koepel/lichtstraat gemonteerd wordt, zowel in het gebouw als aan de buitenzijde, ter hoogte van de buitenmuren (voor het geval er materiaal vanop het dak naar beneden zou vallen). Doel is dat een eventuele vallende last niet op personen terecht kan komen. Het is niet toegelaten tijdens de werkzaamheden deze afgebakende gevaarzone te betreden.



Gegrepen worden

- Alle gebruikte arbeidsmiddelen hebben een geldig CE-label, zijn goed onderhouden en voorzien van alle noodzakelijke veiligheidsvoorzieningen. Deze mogen nooit weggenomen worden.
- De personen die de arbeidsmiddelen bedienen zijn hiervoor opgeleid. Afschermkappen zijn steeds voorzien op alle arbeidsmiddelen. Deze zijn in goede staat en correct ingesteld.



Struikelen/vallen

- Orde en netheid zijn het begin van veiligheid. Ruim onmiddellijk alles op, laat niets rondslingeren.
- Afval dient gesorteerd te worden.
- Bijzondere aandacht vereist voor elektrische kabels (struikelgevaar). Loop nooit achterwaarts!
- Zorg dat de werkzone goed verlicht is.



Scherpe onderdelen

- Opgelet voor knellen van vingers en snijwonden bij het manipuleren van de onderdelen van de koepel/lichtstraat.
- Kijk altijd waar je je handen plaatst tijdens het monteren van de onderdelen.
- Het dragen van snijbestendige handschoenen is verplicht.



Ergonomie

- Tillen van lasten: ga steeds op de correcte manier te werk: door de knieën gaan; voeten verplaatsen i.p.v. ruggegraat te torsen; last zo dicht mogelijk bij het lichaam houden.
- Stukken boven de 25 kg steeds met minstens 2 personen tillen.



Hef- en/of hijswerktuigen

- Naargelang de afmetingen en bijhorend gewicht van de glaskoepel wordt er aangeraden om geschikte hef- en/of hijswerktuigen te gebruiken, zowel bij het transport als bij de plaatsing. Dit is belangrijk voor zowel de algemene veiligheid als het helpen voorkomen van beschadiging aan het product.



Elektrische installaties

- Elektrische installatie moeten uitgevoerd worden door ervaren en gekwalificeerde personen in overeenstemming met alle geldende voorschriften.
- Neem de nodige maatregelen om ongevallen te voorkomen voorzie de nodige afscherming zodat niemand in de dakopening kan vallen of geklemd kan raken tussen de bewegende delen. In bepaalde gevallen mogen ventilatieuiken niet meer dan 30 cm geopend worden omwille van doorvalveiligheid.
- Laat geen kinderen bij het toestel.
- Ventilatie moet gesloten zijn bij sterke wind (≥ 6 m/s).



Opgelet: neem de nodige maatregelen om ongevallen te vermijden.

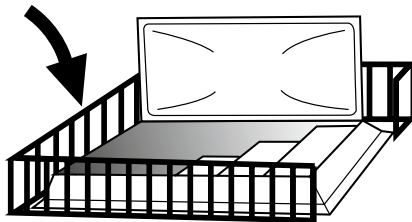

Persoonlijke beschermingsmiddelen



- Werkkledij, veiligheidsschoenen en helm zijn altijd voor iedereen verplicht.



- Het gebruik van een gekeurd harnas en vanglijn is verplicht bij ontbreken van collectieve randbeveiliging of netten onder de dakopening, alsook bij het gebruik van een hoogwerker/schaarlift.



- Draag steeds handschoenen bij het manipuleren van de onderdelen.



- Bij gebruik van afkortzagen/slijpmachines is het dragen van een veiligheidsbril en gehoorbescherming verplicht.

Voer steeds uw Last Minute Risico Analyse uit!

Bij twijfel: STOP! Neem geen onnodige risico's. Raadpleeg jouw leidinggevende.

Veiligheidsvoorschriften voor de gebruiker

Let op:



- Lees deze veiligheidsvoorschriften voor gebruik zorgvuldig.
- Maak uzelf vertrouwd met de bedieningselementen en het juiste gebruik van het product. Bedien het product enkel wanneer je de mogelijke gevaren begrijpt.
- Bewaar de veiligheidsvoorschriften om deze later te kunnen raadplegen. Bezorg ze ook aan iedere nieuwe gebruiker van het product.

Inklemmingsgevaar:



- Gevaar voor inklemming! Houd geen hand of andere lichaamsdelen in de buurt van het opengaande deel!
- Houd personen of dieren in de buurt op een veilige afstand.
- Laat kinderen het product niet gebruiken.
- Steek nooit uw handen of andere lichaamsdelen door het opengaande deel zonder eerst de werkspanning uit te schakelen.

Herstelling:

- Mocht het product, ondanks zorgvuldige fabricage- en testmethoden, toch defect raken, dient de reparatie te worden uitgevoerd door gekwalificeerde installateurs.
- Als het product buiten gebruik wordt gesteld vanwege service, controle of vervangen van toebehoren, dient u de werkspanning eerst uit te schakelen.

Algemeen:



- Wij adviseren om de afstandsbediening te gebruiken in de ruimte waarin de koepel zich bevindt.
- Houd de ventilatieopeningen vrij ter voorkoming van beschadiging van de motor.
- De binnenkant van de opstand mag niet bedekt worden (gipskartonplaten, MDF ...) omwille van gevaar beschadiging battery pack.
- Verboden te schroeven of te boren in de aangeduide zone(s) (340 mm) van de opstand ter hoogte van de ingebouwde (spindel)motoren. Dit ter voorkoming van beschadiging van de motor(en). De motor(en) zit(ten) steeds op de lange zijde en recht tegenover de scharnierzijde. Zie illustraties pag. 5.
- Verboden te schroeven of te boren ter hoogte van de ventilatieroosters.

NFC-tag

Vragen of inlichtingen over uw iWindow/iDome opengaand? Scan uw NFC-code.

Je vindt deze terug op de bovenkant van de afdichtingsstrip van de opengaande spindel. Met deze code, uniek aan uw order, kan onze klantendienst u verder helpen.

Li-Ion batterijen

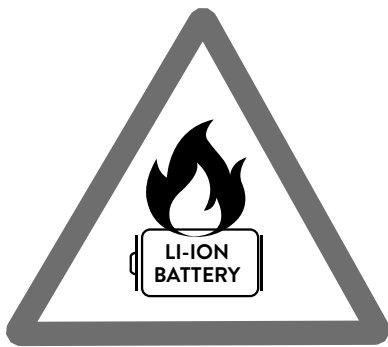

- Beschadig de batterij niet (boren, schroeven, ...)
- Stel de batterij niet bloot aan hoge temperaturen
- Bescherm de batterij tegen water en vocht
- Laat de batterij niet vallen
- Gebruik de Skylux batterij enkel voor Skylux toepassingen die hiervoor voorzien zijn
- Geschikt voor Europese toepassing

Signalen van een slechte batterij

- Vervormd/gezwellen
- Lekt vloeistof
- Brandlucht of rookontwikkeling
- Heeft warm zonder gebruik

Handeling bij vermoeden van schade

- Vermijd direct contact
- Gebruik het systeem niet
- Zonnepaneel connector loskoppelen

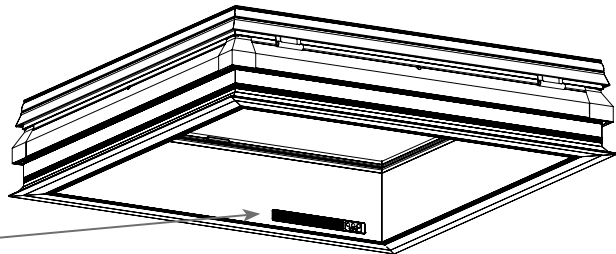



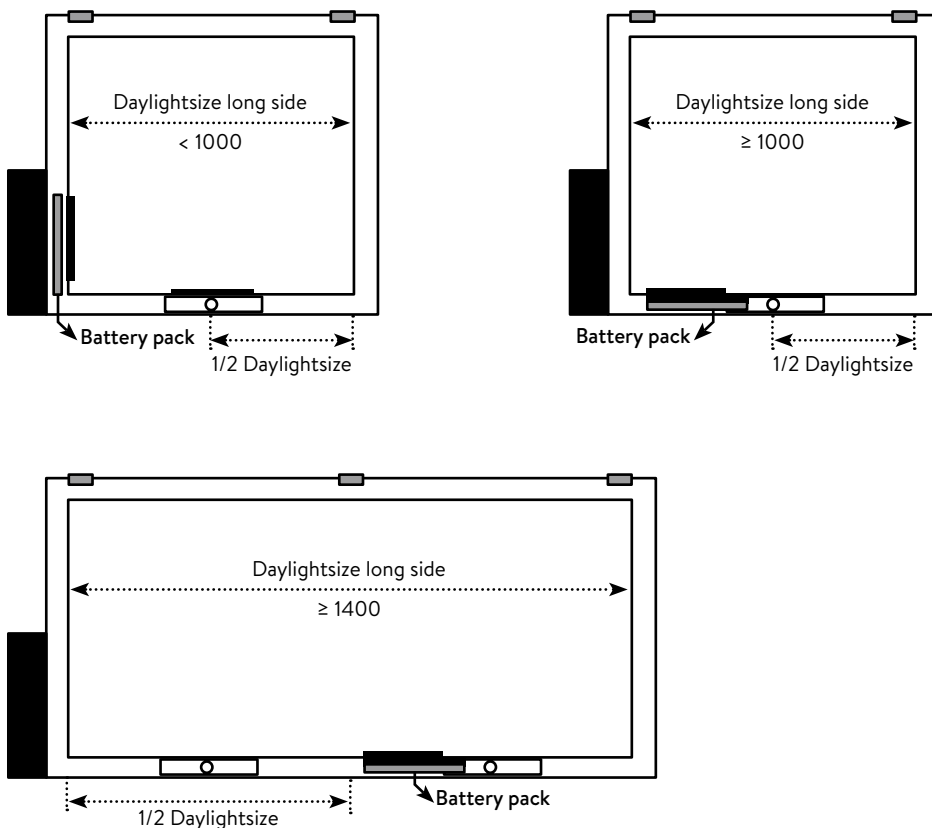

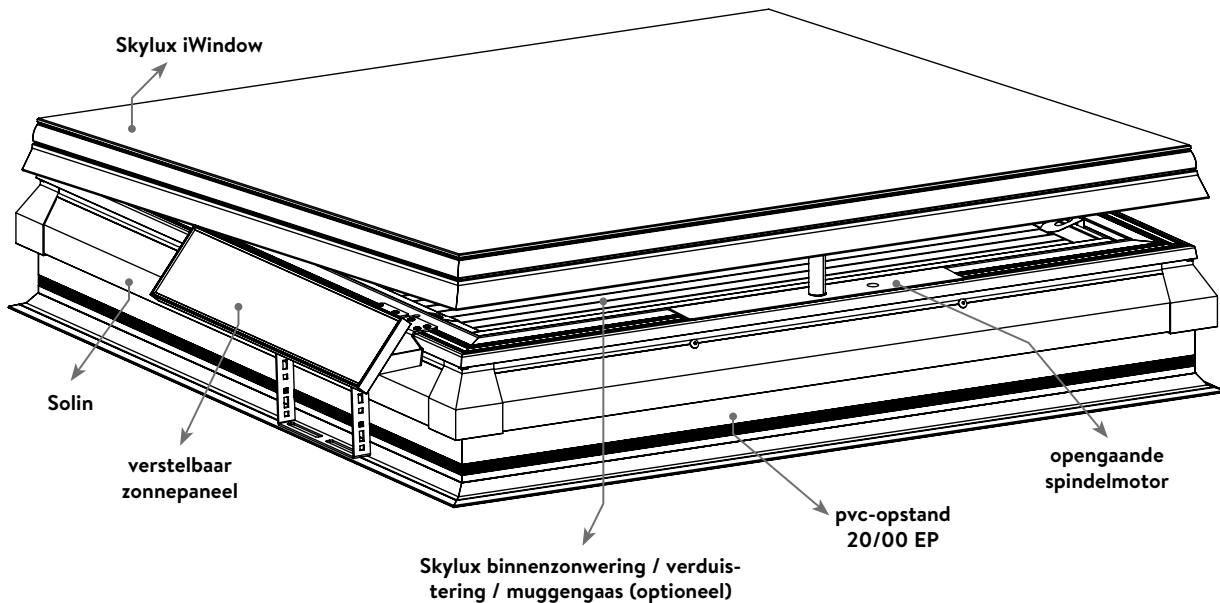











Bij brand, gebruik geen water maar een klasse D-brandblusser



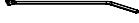

OVERZICHT ONDERDELEN

	112828	Solar battery pack
	121304	Afstandsbediening
	113396	Afstandsbediening muurhouder
	125205	Zonnepaneel met beugel
	125170	Zonnepaneel beugel
	125169	Opstand beugel
	72130	HiLo-schroef 25 mm PH2 - voor montage pvc-opstand
	82721	Dopmoer RVS A2 M5
	121759	Dopmoer RVS A2 M6
	110703	Zeskantmoer M4
	125171	Slotbout M5 x 12
	124634	Rugsteun ventilatierooster
	113439	Spanstrip
	122073	Doorvoertule
	125203	Ventilatierooster met keypad
	125204	Ventilatierooster zonder keypad

BENODIGDHEDEN

Tools

PH2



Torx 25



Moersleutel 7, 8 & 10



Vorbereiding: oriëntatie

Advies: Opengaande zijde weg van de regen zijde => zonnepaneel = Zuid tot Zuidoost gericht
Vermijd schaduw: zonnepaneel moet minimaal 2 uur direct zonlicht per dag hebben

Vorbereiding: plaatsingshoogte

De onderkant van de opstand van het Skylux platdakraam moet omwille van veiligheid op een min. hoogte van 2,5 m boven het vloeroppervlak geplaatst worden.

Vorbereiding: dakopening

Zonder gipskartonplaat

Afgewerkte dakopening = dagmaat



Met gipskartonplaat

Afgewerkte dakopening = dagmaat + 40 mm

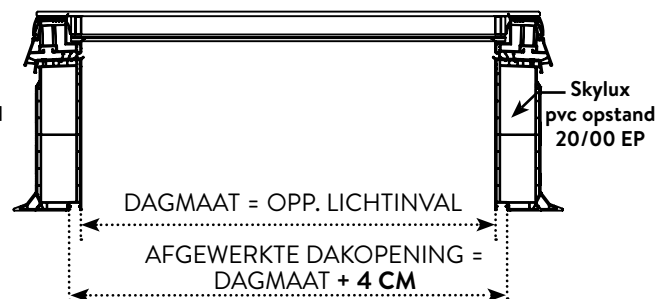

Vorbereiding: helling van de opstand

Volgens de EN 1873 mogen koepels maximaal onder een hoek van 25° geplaatst worden. Voor de montage van de Skylux opstand zal dan ook een dakhelling, of een montage van de opstand onder helling mogelijk zijn van 0° (iDome) en min. 4° (iWindow) tot 25°. Bij een complete set in combinatie met een Skylux iWindow, wordt een minimale helling van 5° geadviseerd. Dit om vervuiling van de buitenkant van het glas en waterstagnatie te voorkomen.

Skylux iWindow2 & iWindow3

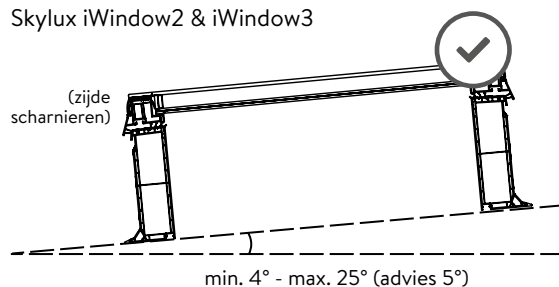

20/00 EPB

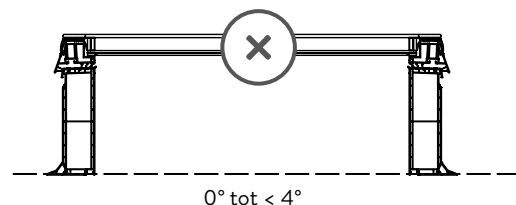

Skylux iDome

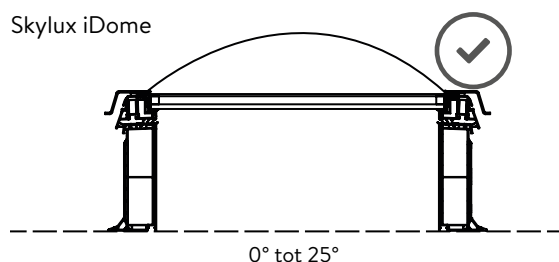

Montage: opstand van de opengaande koepel

Schroef de opstand met aangepaste schroeven vast aan de vaste dakconstructie doorheen de indicatielijn van de flens (houtschroef 5,2 x 60 of staaldakschroef 4,8 x 60).

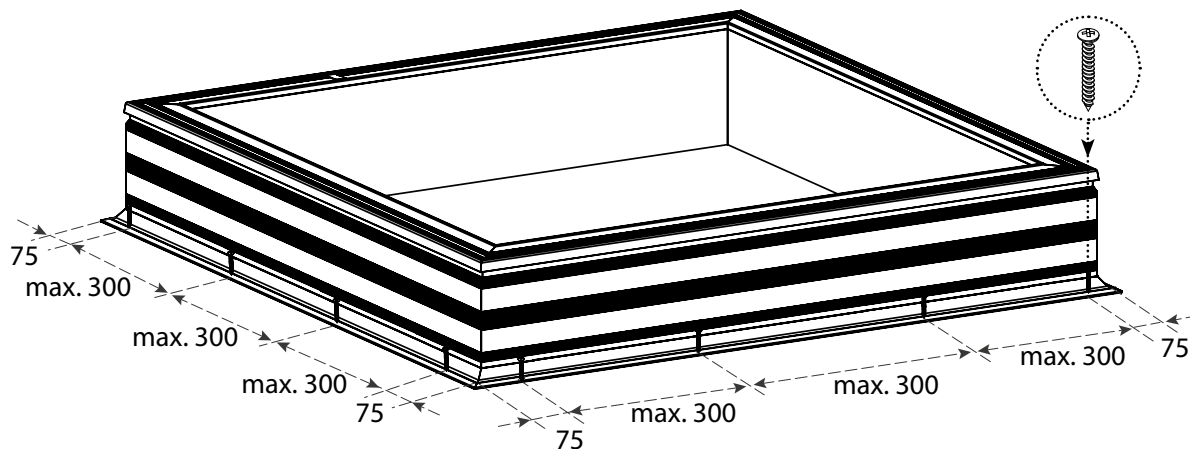

⚠ Montage opstand: Opstand moet haaks en evenwijdig gemonteerd worden om een correcte werking van het product en accessoires te garanderen.

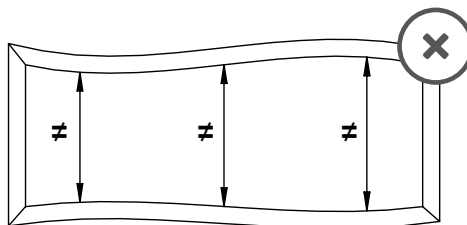
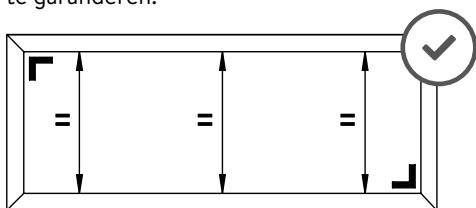

Afwerking met dakbedekking

Voor alle types dakdichting verwijzen wij naar de voorschriften van de dakbedekkingsfabrikant. Trek de dakbedekking op tot de aangeduide lijn aan de buitenkant van de opstand. Let er op dat bij de vlamsmethode het membraan en niet de opstand wordt opgewarmd.

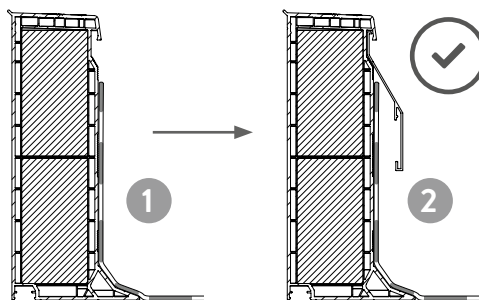
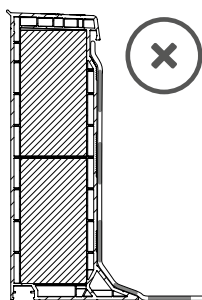
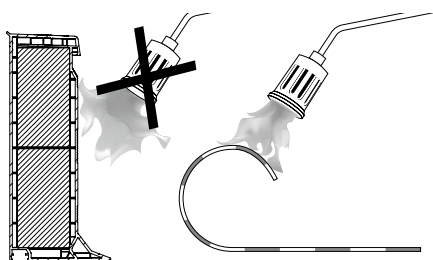

Foutief: dakbedekking is opgetrokken tot onder de flens, geen plaats meer voor solin

Correct: dakbedekking is opgetrokken tot aantekening zodat solin gemonteerd kan worden

Montage: cover

Glaskoepel

De opengaande glascover is al voorgemonteerd op de opstand. Hiervoor is dan ook geen extra montagewerk nodig.

Hybridekoepel

Kunststofkoepel naar keuze moet gemonteerd worden.

Montage: zonnepaneel

Richt het zonnepaneel altijd zo zuid mogelijk onder een hoek van 45° t.o.v. horizontaal.

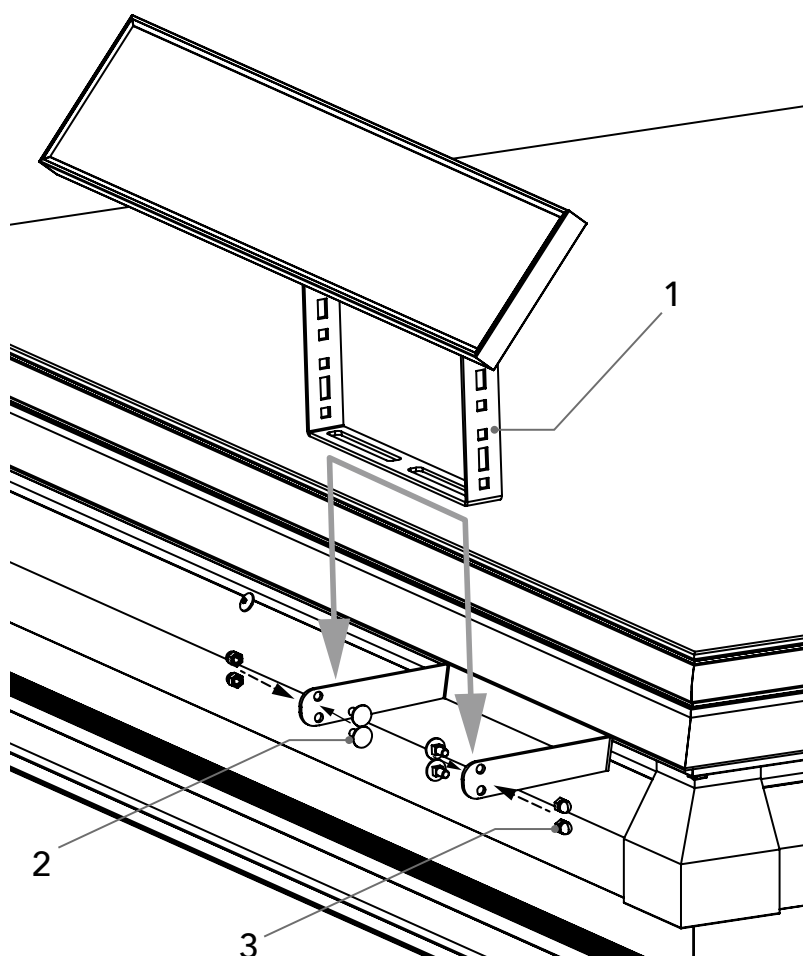

- 1 Schuif de beugel van het zonnepaneel in de beugel van de opstand
- 2 Zet dit vast met de slotbouten
- 3 Draai dit vast met bijhorende dopmoeren

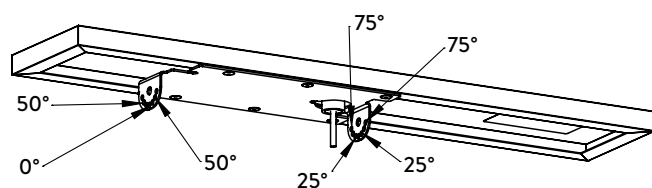

- Het zonnepaneel nooit noord richten
- Vermijd schaduw van Skylux platdakraam ... indien nodig beugel op hogere stand plaatsen en zonnepaneel weg van noord draaien

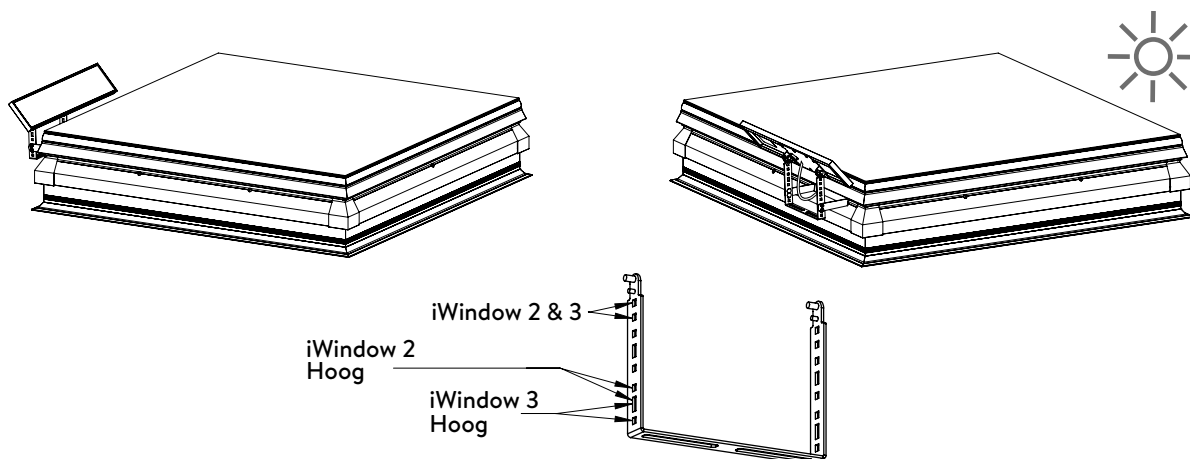

Klik de connectoren in elkaar en maak vast met meegeleverde spanstrips aan de beugel.

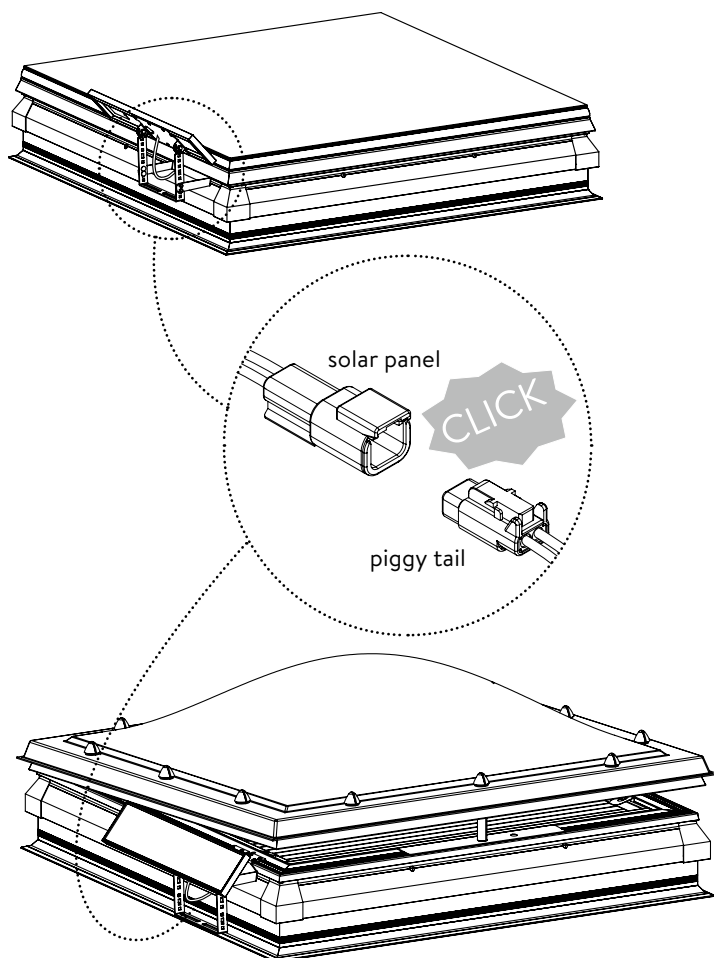

Voldoende licht (of laden via USB-poort) op het zonnepaneel brengt de batterij uit transport modus . Eenmaal actief is er voldoende zonlicht nodig anders loopt de batterij leeg.

Algemeen

Verwijder alle beschermfolie (*) en de stickers met onderhoudstips. Daarna is het toestel klaar voor gebruik.

(*) Tijdens de bouw- en renovatiewerken (zoals bijv. tijdens de pleisterwerken met overtollig bouwvocht) is het aangeraden om het ventilatierooster aan de binnenzijde van de opstand tijdelijk af te dichten met beschermfolie.

RF-afstandsbediening

meegeleverde afstandsbediening is vooraf gekoppeld met jouw Skylux toestel.

Functionaliteiten

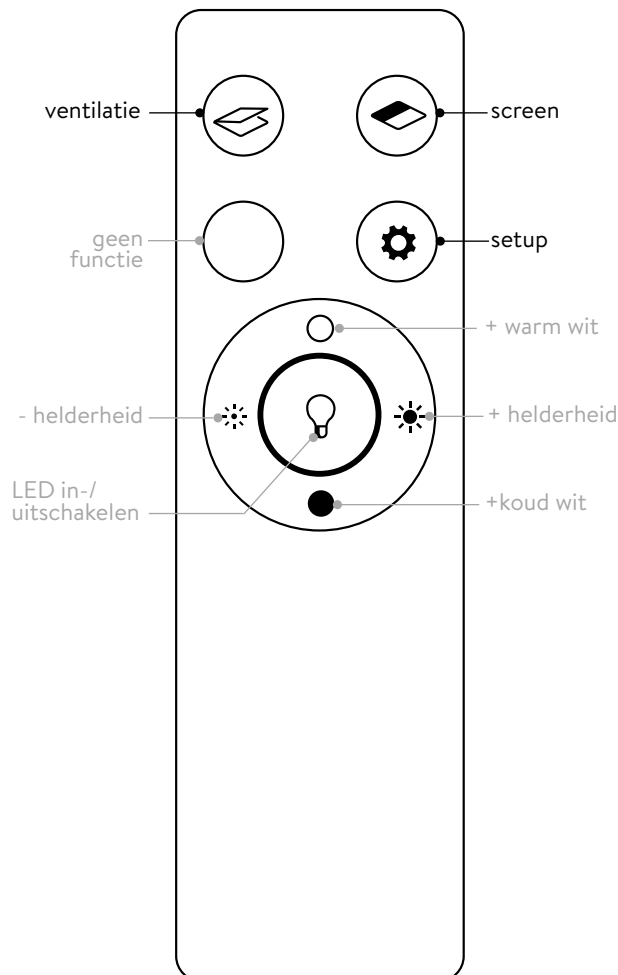

 **Ventilatie:** Open/stop/sluit het raam. Bij het openen van het raam voor ventilatie zal de zonwering of de verduistering of het insectengaas altijd automatisch openen als veiligheidsmaatregel tegen windlast en onderdruk. De screen kan nog steeds gesloten worden, maar dit is op eigen risico.

 **Screen** (Zonwering (S) of verduistering (V) of insectengaas (I)): Open/stop/sluit de screen. De zonwering (S) of de verduistering (V) of het insectengaas (I) schuift automatisch uit bij het openen van het raam (zie uitleg bij ventilatiefunctie).

 **LED:** In- of uitschakelen van de LED-verlichting

 + helderheid LED

 - helderheid LED

 + koud wit

 + warm wit

 **Setup:** Met deze knop kunnen de apparaatinstellingen worden aangepast (zie FAQ, pag. 13)

KEYPAD

Op het ventilatierooster in de opstand is er een keypad aanwezig. Deze is voorzien van drie drukknoppen en 3 LEDs. De keypad heeft als functie bepaalde apparaatinstellingen aan te passen en feedback te geven aan de gebruiker.

Het is belangrijk dat deze keypad steeds toegankelijk is na installatie en afwerking.

FAQ

Bediening met de afstandsbediening werkt niet meer

Stap 1 • Controleer ontvangst

Ga dichterbij het apparaat staan. Controleer of het groene lampje op de keypad brandt wanneer je een knop indrukt. Dit betekent dat het signaal correct is ontvangen.

Stap 2 • De batterij van de afstandsbediening is leeg

Als het groene lampje op de keypad niet brandt (zie bovenstaande test), controleer dan de batterij van de afstandsbediening. Open het afdekplaatje aan de onderkant van de afstandsbediening en vervang de 3V CR2032 knoopcelbatterij.

Stap 3 • Er kan een probleem zijn met de voedingsspanning

Controleer de elektriciteitsvoorziening van uw apparaat.

Druk kort op de setupknop van de afstandsbediening . Controleer het aantal brandende lampjes op de keypad:

- 3: Batterij is in goede staat
- 2: Batterij is bijna op
- 1: Batterij is kritiek, de bediening zal niet meer werken
- 0: Batterij is volledig leeg of defect

Stap 4 • De afstandsbediening is niet gekoppeld met jouw apparaat

Als het groene lampje niet brandt tijdens de bediening en er geen probleem is met de voedingsspanning, is de koppeling mogelijk verbroken.

>> Volg de instructies bij 'Ik wil meerdere apparaten groeperen op één afstandsbediening'.

Stap 5 • Als het rode lampje op de keypad pinkt, staat het apparaat in een foutmodus



Led knippert 2x: objectdetectie: jouw apparaat detecteerde een object waardoor de beweging werd stopgezet. Controleer jouw toestel en verwijder indien nodig het object.

Led knippert 3x: losse kabeldetectie: de elektrische aansluiting van jouw toestel is mogelijk defect.

>> Neem contact op met de Skylux-supportdienst (service@skylux.be).

Ik ben de afstandsbediening kwijt

Het is mogelijk een nieuwe afstandsbediening te koppelen met uw apparaat:

1. Bestel een nieuwe Skylux-afstandsbediening.
2. Hou de pairingknop op de keypad (P) ingedrukt en laat deze los na het horen van 2 bieptonen . Gelijktijdig zal ook de groene led op de keypad 2 maal knipperen.
3. De blauwe led op de keypad zal nu knipperen.
4. Druk nu op een willekeurige knop van de nieuwe afstandsbediening.
5. 3 korte bieptonen  bevestigen de nieuwe koppeling. Ook de groene led op de keypad zal 3 maal knipperen.

Ik wil meerdere apparaten groeperen op één afstandsbediening

1. Hou de pairingknop op de keypad (P) van het toe te voegen apparaat ingedrukt en laat deze los na het horen van 2 bieptonen 🎵🎵. Gelijktijdig zal ook de groene led op de keypad 2 maal knipperen.
2. De blauwe led op de keypad zal nu knipperen.
3. Druk op een willekeurige knop van de gekozen afstandsbediening.
4. 3 korte bieptonen 🎵🎵🎵 bevestigen dat het apparaat succesvol werd gekoppeld. Ook de groene led op de keypad zal 3 maal knipperen.

Let op: Als je meerdere apparaten met één afstandsbediening koppelt, kan het zijn dat de afstandsbediening mogelijk niet voldoende bereik heeft om alle apparaten te bedienen. Hierdoor kunnen de apparaten zich niet allemaal op dezelfde positie bevinden. Indien dit het geval is, kan je de apparaten opnieuw synchroniseren door, binnen bereik van het apparaat, het desbetreffende functie-icoon op de afstandsbediening lang in te drukken en los te laten. Hierdoor worden alle apparaten in hun beginpositie geplaatst.

Ik wil meerdere afstandsbedieningen gebruiken voor één apparaat

1. Gebruik een afstandsbediening die reeds aan het apparaat is gekoppeld. Als je er geen hebt, volg de instructies onder 'Ik ben de afstandsbediening kwijt' en herhaal voor elke extra afstandsbediening.
2. Houd de setupknop ⚙️ van de huidige afstandsbediening ingedrukt en laat deze los na het horen van 2 bieptonen 🎵🎵. Gelijktijdig zal ook de groene led op de keypad 2 maal knipperen.
3. Druk op een willekeurige knop van de nieuwe afstandsbediening.
4. 3 korte bieptonen 🎵🎵🎵 bevestigen dat de nieuwe afstandsbediening succesvol werd gekoppeld. Ook de groene led op de keypad zal 3 maal knipperen.

Let op: er kunnen maximaal 10 afstandsbedieningen gekoppeld worden per apparaat.

Ik wil mijn afstandsbediening(en) ontkoppelen

1. Hou de resetknop op de keypad (R) ingedrukt en laat deze los na het horen van eerst 2 en dan 3 bieptonen 🎵🎵🎵. Gelijktijdig zal ook de groene led op de keypad 3 maal knipperen.
2. De rode led op de keypad knippert nu.
3. Bevestig de reset door kort op de resetknop "R" te drukken.
4. 3 korte bieptonen 🎵🎵🎵 bevestigen dat de afstandsbediening(en) werden ontkoppeld.
5. Wil je terugkoppelen, volg dan de instructie "Ik ben de afstandsbediening kwijt".

SPECIFICATIES

De afstandsbediening is enkel bedoeld voor gebruik binnenshuis. Stel deze niet bloot aan vocht of regen.

RF-frequentie	433 MHz
Afmetingen	121 x 36 x 10 mm
Batterij	3V CR2032
Kleur	Zwart

Smart Home Bediening

Scan de QR-code om de instructies voor het toevoegen van jouw apparaat aan een smart home applicatie te raadplegen.



Opgelet: De QR-code op de voorzijde van deze handleiding en op de meegeleverde afstandsbediening is de Matter QR-code. Deze heb je nodig om je apparaat toe te voegen in de gekozen Home Automation app. Bewaar deze code zorgvuldig!

Omstandigheden

Het platdakraam Solar is geschikt voor normaal gebruik bij normale klimaatomstandigheden bij platdakramen en/of koepels.

Stockeer, plaats of transporteer het platdakraam op solar niet op plaatsen waar er extra warmte-ophoping kan ontstaan, of in een extreem vochtige omgeving.

Volgende aspecten vallen buiten het normale gebruik bij normale klimaatomstandigheden: beschadiging op basis van overspanning, blikseminslag, waterschade, ongedierte, brand, glasbreuk, bovenmatige schokken of vergelijkbare uitwendige inwerking, op basis van handelingen van derden en andere gebeurtenissen of ongevallen die niet tot het normale gebruik van de screen horen en waarop de fabrikant geen invloed heeft.

GEBRUIK ALLEEN DOOR SKYLUX GELEVERDE ORIGINELE ONDERDELEN. BIJ GEBRUIK VAN NIET-ORIGINELE ONDERDELEN VERVALT DE GARANTIE.

SKYLUX® IS A REGISTERED BRAND OF SKYLUX
SPINNERIJSTRAAT 100 - B-8530 STASEGEM
T +32 (0)56 20 00 00
INFO@SKYLUX.BE
WWW.SKYLUX.BE

